

Překlad originálního návodu

John Gardener

NÁVOD K OBSLUZE

Benzínová řetězová pila BIG 5800 20"

Typ: G82002, Model: CC-5800



Vyrobeno pro
F.H. GEKO
Kietlin, ul. Spacerowa 3
97-500 Radomsko
www.geko.pl

Před prvním použitím prosíme o důkladné seznámení se s tímto návodem k obsluze. Seznámení se se všemi pokyny, nezbytnými k bezpečnému používání a obsluze a porozumění všech rizik, které mohou vzniknout během provozu stroje, patří do povinnosti jeho uživatele.





UPOZORNĚNÍ !!!

**Vzhledem k neustálému zlepšování výrobků, umístěné v návodu fotografie a obrázky jsou pouze ilustrativní a mohou se lišit od zakoupeného zboží.
Tyto rozdíly nemohou být důvodem k reklamaci.**

TECHNICKÉ ÚDAJE

Lišta: 20" STRONG

objem motoru: 55,0 cm³

objem palivové nádrže 520 ml

objem olejové nádrže 260 ml

poměr směsi 25:1

Výkon: 2,3 kW

Hladina hluku: 105 dB

Maximální průměr větví: 55 cm

KONSTRUKCE

1. Přední kryt
2. Startér
3. Čistič vzduchu
4. Sytič
5. Západka plynu
6. Zadní rukojeť
7. Plynová páka
8. Regulace motoru
9. Palivová nádrž
10. Olejová nádrž
11. Přední rukojeť
12. Řetěz
13. Lišta
14. Tlačítko západky plynu

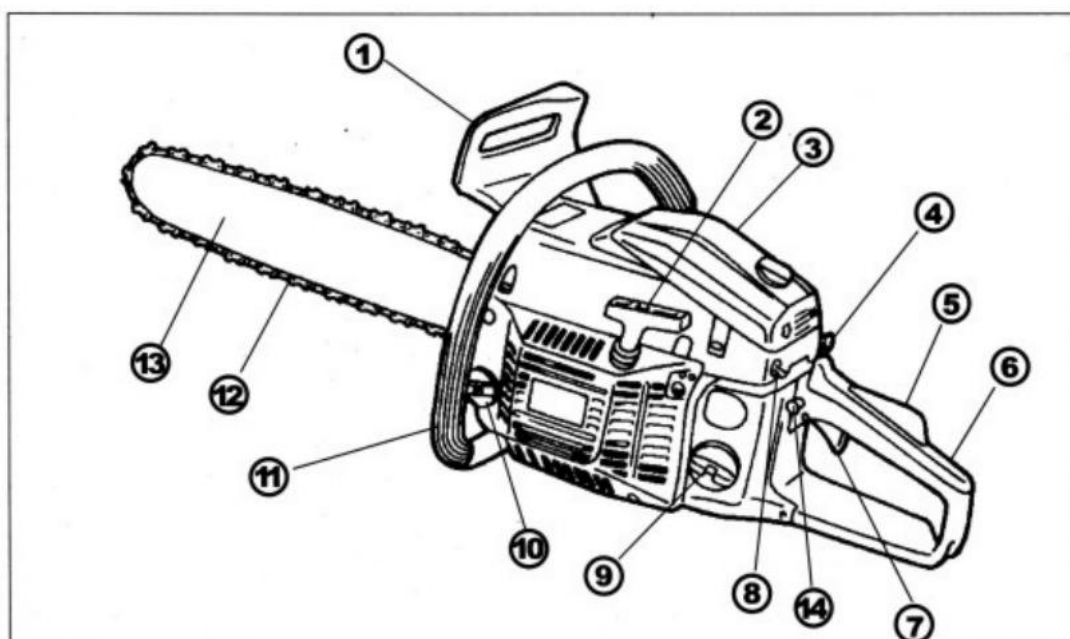

DŮLEŽITÉ ! : Pokud se štítky poškrábaly, znečistily a nejsou čitelné, je potřeba kontaktovat distributora stroje, u kterého byl výrobek zakoupen za účelem objednání nových varovných štítků. Nové štítky je potřeba umístit na místě starých štítků na stroji.

POZOR ! : Nikdy nemanipulujte se strojem a neupravujte ho. Záruka se nevztahuje na výrobky, které byly upravené nebo které byly používány v rozporu s návodem k obsluze.

SYMBOLY NA STROJI

Pro bezpečnost obsluhy a údržby byly symboly vyryté na stroji.

Postupujte podle pokynů označených symboly a dávejte pozor, abyste se nedopustili chyby.

a) Otvor pro tankování při použití směsi paliva

Umístění: Uzávěr palivové nádrže

b) Otvor nádrže na olej řetězu

Umístění: Uzávěr olejové nádrže

c) Symbol označující spínač motoru. Nastavte spínač do polohy "O" (STOP) a motor se vypne.

Umístění: Pravá zadní část stroje.

d) Symbol označující sytič. Povytáhnutím sytiče dojde k uzavření sytiče.

Umístění: Pravá zadní část stroje.

e) Označuje šroub regulace řetězového oleje

Max - zvyšuje průtok oleje

Min - snižuje průtok oleje

Umístění: Spodní část spojky

f) Jehlový ventil H

Jehlový ventil L

T- poloha nastavovacího šroubu volnoběhu

Umístění: Zadní levá část stroje

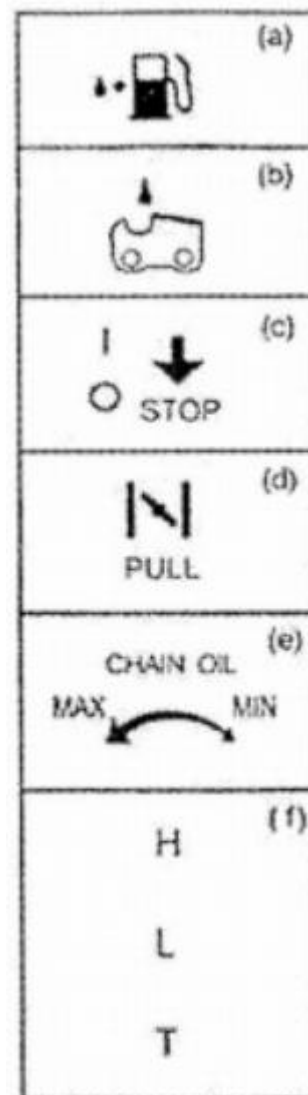

BEZPEČNOSTNÍ PRAVIDLA

Před použitím stroje

1. Pečlivě si přečtete návod k obsluze, abyste plně pochopily pravidla používání stroje.
2. Je zakázáno obsluhovat stroj pod vlivem alkoholu. Nepoužívejte stroj při extrémním vyčerpání, nedostatku spánku a také v případě výrazného oslabení souvisejícího s užíváním léků. Je zakázáno používání stroje, pokud existuje jakýkoliv důvod, který by mohl ovlivnit zhodnocení situace obsluhujícím nebo pokud obsluhující není schopen používat stroj plně bezpečným a řízeným způsobem.
3. Nepoužívejte stroj uvnitř budovy nebo v uzavřených prostorech. Plyny vylučované strojem obsahují toxický oxid uhelnatý.
4. Nikdy nepoužívejte výrobek v níže popsaných situacích:
 - a. Pokud povrch na pracovišti je kluzký nebo pokud existují další faktory znemožňující stabilní polohu během práce.

- b. V noci, v podmínkách silné mlhy a jiných situacích, ve kterých je omezená viditelnost a získání dobrého výhledu na pracovišti je obtížné.
- c. Během deště a vichřice, během bouře a také v době silného prudkého větru a v jiných povětrnostních podmínkách, které mohou zabránit bezpečné obsluze stroje.
5. Pokud používáte výrobek poprvé, před zahájením práce získáte doporučení týkající se obsluhy stroje od kvalifikované osoby.
6. Snížené množství spánku, únava a psychický stres mohou vést k poruchám vnímání, které mohou způsobit vážné nehody a zranění. Omezte nepřetržité používání stroje. Jedno nepřetržité používání stroje by nemělo trvat déle než 10 minut. Mezi dalšími sekcemi nepřetržité práce byste měli odpočívat 10 až 20 minut. Celkové množství nepřetržité práce se strojem během dne by mělo činit maximálně 2 hodiny.
7. Ujistěte se, že tento návod je v dosahu a že kdykoli je možnost se do něj podívat, pokud vznikne otázka související s obsluhou stroje.
8. V případě prodeje stroje, jeho půjčení nebo jiné situace, u které dochází ke změně majitele stroje, se ujistěte, že tento návod k obsluze byl přiložen.
9. Nedovolte dětem nebo jiným osobám, které nejsou schopny plně porozumět obsahu návodu k obsluze, aby obsluhovaly stroj.
10. Nikdy nepoužívejte stroj, pokud jste pod vlivem alkoholu, jestliže jste unaveni nebo nevyspaní, pokud se cítíte ospalí, co způsobilo užití léku a v jiných případech, pokud vaše schopnost vnímání může být narušena nebo pokud nedokážete správně používat stroj a dodržovat bezpečnostní pokyny.
11. Nepoužívejte stroj uvnitř místnosti. Výfukové plyny obsahují nebezpečný oxid uhelnatý.

NIKDY NEPOUŽÍVEJTE STROJ V NÁSLEDUJÍCÍCH PŘÍPADECH:

- Pokud je povrch kluzký nebo pokud jiné podmínky znemožňují udržení stabilní polohy.
- V noci, během husté mlhy nebo za jakýchkoli jiných podmínek, které způsobují, že vaše zorné pole je omezeno.
- Během deště, bouřek, silných větrů a dalších podmínek, které mohou způsobit, že použití tohoto výrobku se stane nebezpečným.

Nářadí a oblečení během práce

Během používání stroje je potřeba nosit vhodný oděv:

1. Přilbu.
2. Ochranné brýle nebo ochranný štít na obličej.
3. Hrubé pracovní rukavice
4. Pracovní boty s protiskluzovou podrážkou.
5. Ochranu uší

A mít při sobě příslušné vybavení uvedené níže:

1. Připojené nářadí a dokumenty.
2. Dostatečnou zásobu oleje a paliva.
3. Předměty nezbytné pro označení pracoviště (lana, výstražné značky)
4. Píšťalku (za účelem spolupráce nebo pro nouzové situace)
5. Sekyrku nebo pilu (k odstranění překážek)

Nikdy nepoužívejte výrobek, pokud máte oblečené kalhoty s širokými nohavicemi, sandály nebo pokud jste bosí.

UPOZORNĚNÍ SOUVISEJÍCÍ S PALIVEM

1. Motor stroje je přizpůsoben k práci se smíšeným palivem obsahujícím vysoce hořlavé látky. Nikdy neskladujte palivo nebo nedoplňujte hladinu paliva do nádrže v místě, kde jsou bojler, sporáky, elektrické jiskry, svařovací jiskry nebo jiné faktory, které mohou způsobit vznícení paliva.
2. Kouření cigaret a jiných látek během obsluhy stroje je extrémně nebezpečné. Ujistěte se, že zapálené cigarety jsou vždy dostatečně daleko od stroje.
3. Před doplňováním hladiny paliva do nádrže vždy nejdříve vypněte motor a důkladně zkontrolujte pracoviště, zda zde nejsou potenciální zdroje vznícení.
4. Pokud během tankování došlo k rozlití paliva, všechny skvrny by měly být před spuštěním motoru důkladně setřeny suchým hadrem.
5. Po dokončení tankování pečlivě utáhněte víčko palivové nádrže a potom přemístěte stroj na místo vzdálené nejméně 3 metry od místa tankování. Teprve poté spusťte motor.

PŘED SPUŠTĚNÍM MOTORU

- Zkontrolujte pracoviště, předměty, které chcete řezat a směr řezání. Pokud jsou zde překážky, odstraňte je.
- Nezačínejte řezání, aniž byste se ujistili, že je pracoviště bezpečné a čisté. Zajistěte plánovanou zpáteční cestu před padajícím stromem.
- Používejte varovné znamení a pozorovatelé a děti držte mimo pracoviště. Pracoviště by mělo být označeno na velikost poloměru, který je 2,5 krát větší, než je řezaný předmět.
- Zkontrolujte, zda stroj nemá opotřebené, uvolněné a poškozené součásti. Nikdy nepracujte s poškozeným strojem, špatně nastaveným nebo neúplným a sestaveným špatným způsobem, který není bezpečný. Ujistěte se, že se řetěz pily přestane točit, pokud uvolníme spoušť páky ovládací škrticí klapky.

PŘI SPOUŠTĚNÍ MOTORU

- Vždy když je motor spuštěn, držte stroj pevně oběma rukama. Použijte pevný úchop s palce a prsty uzavřený kolem rukojeti.
- Pokud je motor spuštěn, držte všechny části těla a oděvu daleko od stroje.
- Před spuštěním motoru se ujistěte, že řetězec pily není v kontaktu s žádným předmětem.

OBSLUHA

- Během práce musí být ruce suché, čisté a zbavené nečistot od oleje a směsi paliva.
- Nikdy se nedotýkejte tlumiče, zapalovací svíčky a jiných kovových částí motoru, pokud jsou používány nebo ihned po vypnutí motoru, jinak by mohlo dojít k vážným popáleninám nebo k úrazu elektrickým proudem.
- Buďte velice opatrní při řezání chrástí a mladých stromů, protože úzké prvky se mohou dostat do pily a následně být odhozené, což může vést k odstrčení obsluhujícího a ztrátě jeho rovnováhy.

- Během řezání větví, které jsou napružené nebo připravené ke zpětnému rázu, je potřeba dávat pozor, aby nedošlo k zasažení řezanou větví, která po uvolnění napínacích sil mezi vlákny dřeva může vystřelit velkou silou.
- Věnujte pozornost mrtvým a suchým větvím, které mohou spadnout během kácení.
- Před odložením pily vždy nejdříve vypněte motor.



- Zpětný ráz může nastat v okamžiku, když se zářez nebo koncovka lišty dotkne předmětu nebo když se dřevo během řezání zaklíní a zablokuje řetěz pily. Dotknutí se předmětu koncovkou lišty často vede k mimořádně rychlé reakci zpětného rázu, která způsobí odstřelení lišty nahoru a dozadu na stranu osoby obsluhující stroj. Zatlačení řetězu pily s horní částí lišty může vést k okamžitému odstřelení lišty dozadu, směrem k obsluhujícímu. Obě situace mohou způsobit ztrátu kontroly nad strojem a to může způsobit vážná zranění.

- Nespoléhejte pouze na bezpečnostní zařízení zabudovaná do pily. Obsluha pily by měla postupovat v souladu s několika základními pravidly, aby bylo pracoviště bezpečné a bez nehod a úrazů.

1. Při základním pochopení podstaty jevu zpětného rázu lze snížit moment překvapení. Je to překvapení, které při práci je nejnebezpečnějším prvkem a vede k nehodám.
2. Držte pilu pevně oběma rukama. Když je motor spuštěn, pravá ruka musí být umístěna na zadní rukojeti, levá ruka na přední rukojeti. Použijte úchop, kterým pomocí palcem a prstů uzavíráte celou rukojeť pily. Silné uchopení sníží efekt zpětného rázu a zvýší ovladatelnost a kontrolu nad strojem.
3. Ujistěte se, že na pracovišti nejsou žádné překážky. Nedovolte, aby se hrb a koncovka lišty dotýkaly řezaných prvků, bloků, větvíček a jiných překážek, které mohou stát v cestě během používání řetězové pily.
4. Řezejte při vysokých otáčkách motoru.
5. Nesahejte a neřežte nad výškou ramen.
6. Postupujte podle pokynů týkajících se ostření a údržby řetězu pily.
7. Použijte náhradní lišty určené výrobcem nebo stejnou náhradu.

ÚDRŽBA

- Za účelem údržby stroje a udržování ho v dobrém stavu k provozu je potřeba dodržovat kontroly a údržbové práce.

- Před prováděním kontroly a údržbových prací vždy zkontrolujte, zda je motor stroje vypnutý.

POZOR!

Kovové části dosahují vysoké teploty a zůstávají horké ještě nějakou dobu po vypnutí motoru.

- Veškeré údržbové práce, které nejsou uvedeny v návodu k obsluze, by měly být prováděny kvalifikovaným mechanikem. Za tímto účelem se prosím obraťte se na distributora.

MONTÁŽ LIŠTY A ŘETĚZU

Ve standardní sadě pily by měly být předměty uvedené v seznamu níže a označené na obrázku (F1).

- 1) Pohonná jednotka (motor)
- 2) Kryt lišty
- 3) Lišta
- 4) Řetěz
- 5) Šroubovák k regulaci karburátoru
- 6) Hřebíky a upevňovací šrouby

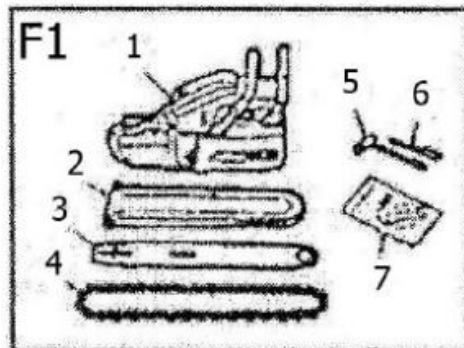

Rozbalte krabici s pilou a namontujte lištu a řetěz, jak je popsáno níže:

POZOR!

Řetěz pily má velmi ostré hrany. Při montáži používejte hrubé ochranné rukavice pro bezpečnost.

1. Potáhněte lištu směrem k přední rukojeti, abyste zkontrolovali, zda není brzda řetězu zapnutá.
2. Uvolněte šrouby a sundejte kryt řetězu.
3. Namontujte připojený hřebík na pohonnou jednotku.
4. Vložte řetěz na ozubení lišty a současně nastavte polohu řetězu, namontujte lištu k pohonné jednotce. Nastavte polohu napínacího šroubu řetězu, který je na krytu řetězu, na nejnižší otvor v liště (F2).

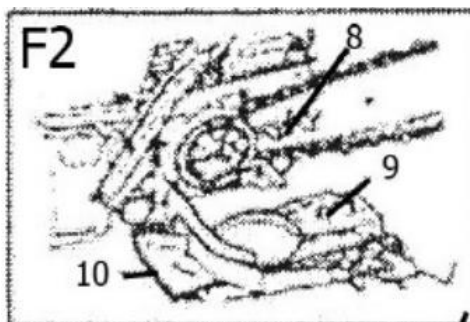

- 8) Otvor
- 9) Napínací šroub
- 10) Kryt řetězu

DOPORUČENÍ!

Věnujte pozornost správnému směru řetězu pily

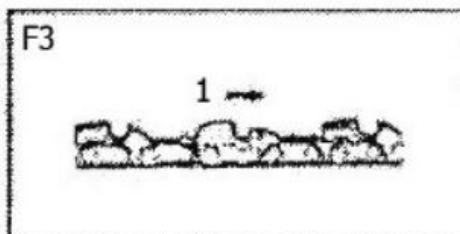

Směr pohybu

5. Připevněte kryt řetězu k pohonné jednotce a dobře utáhněte matice.
6. Při držení koncovky lišty nahoře nastavte napnutí řetězu otáčením napínacího šroubu, až do okamžiku, kdy se pás pouze dotkne spodní strany kolejnice lišty (F4)
7. Dobře utáhněte šrouby držením koncovky lišty nahoře (12-15 N. m). Poté zkontrolujte, zda se řetěz pohybuje hladce, a zda je správně napnutý jeho pohybem pomocí ruky. Pokud je to nutné, opětovně nastavte napnutí se sundaným krytem řetězu.
8. Utáhněte napínací šroub.

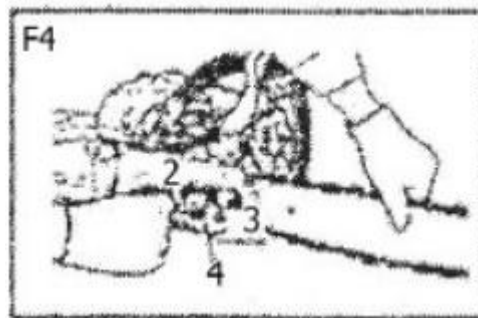

- 2) Uvolňování
- 3) Utahování
- 4) Napínací šroub

DOPORUČENÍ !

Nový řetěz zvětšuje svoji délku od prvního okamžiku použití. Pravidelně kontrolujte a nastavujte napnutí řetězu, pokud dojde k jeho uvolnění, protože příliš uvolněný řetěz může snadno spadnout z lišty. Příliš volný řetěz vede k velmi rychlému opotřebení řetězu a lišty.

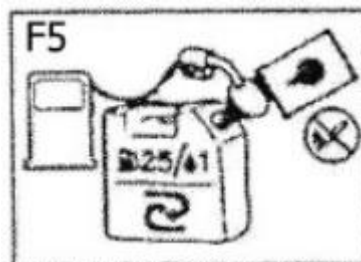
**PALIVO A ŘETĚZOVÝ OLEJ****Palivo**

Smíchejte obyčejný benzín (olovnatý nebo bezolovnatý, bezalkoholový) s olejem pro dvoutaktní motory chlazené vzduchem.

DOPORUČENÉ POMĚRY PRO MÍCHÁNÍ OLEJE:

STAV	BENZÍN : OLEJ
Méně než 20 hodin práce	20 : 1
Po 20 hodinách práce	25 : 1

TABULKA PRO MÍCHÁNÍ V POMĚRU 25 : 1

Litrů benzínu	1	2	3	4	5
Ml oleje	40	80	120	160	200

POZOR!

- Udržujte otevřený oheň daleko od místa, kde je palivo používáno a skladováno.
- Míchejte a skladujte palivo pouze v nádobách k tomu určených.

DOPORUČENÍ !

Většina problémů s motorem je způsobena přímo nebo nepřímo s palivem, které je používáno. Zvláštní pozornost věnujte, aby nedošlo ke smíchání paliva s olejem pro čtyřtákní motory.

OBSLUHA MOTORU**Spuštění motoru**

1. Doplníte hladinu paliva v nádrži a nalijte do nádrže řetězový olej v uvedeném pořadí. Dobře utáhněte víčka nádrží. (F7)
2. Nastavte spínač do polohy "I". (F8)
3. Přidržte současně tlačítko a západku škrticí klapky, zatlačte na stranu tlačítko západky škrticí klapky a uvolněte páčku škrticí klapky, abyste ji drželi ve startovací poloze. (F9)
- 1) Řetězový olej
- 2) Palivo
- 3) Spínač
- 4) Tlačítko západky škrticí klapky
- 5) Tlačítko (páčka škrticí klapky)
- 6) Západka škrticí klapky
4. Vytáhněte sytič do uzavřené polohy. (F10)

DOPORUČENÍ !

Během opětovného spouštění motoru krátce po jeho vypnutí nechte sytič v otevřené poloze.

5. Pilu pevně držte na zemi, rychlým tahem potáhněte lanko startéru. (F11)

POZOR!

NESPOUŠTĚJTE motor, pokud rukou držíte řetěz pily. Řetěz pily nemůže být v kontaktu s tělem, tato situace je velmi nebezpečná a může vést k vážnému poranění těla.

6. Když motor nastartuje napoprvé, zatlačte sytič a opět potáhněte za lanko startéru, aby se motor spustil.

7. Nechte motor zahřát a zvyšujte otáčky pomocí tlačítka pomalu a postupně.

POZOR!

Udržujte bezpečnou vzdálenost mezi řetězem pily od chvíle, kdy se začne otáčet díky spuštěnému motoru.

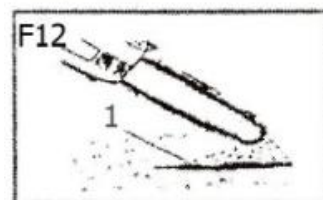
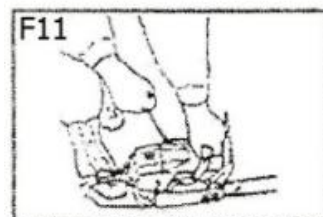
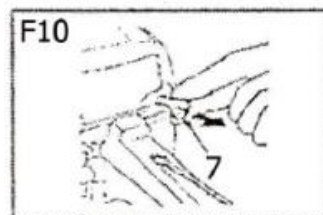
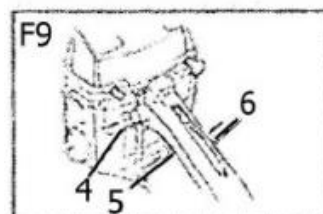
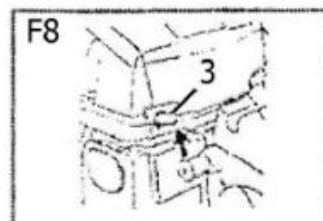
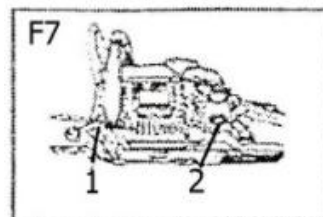

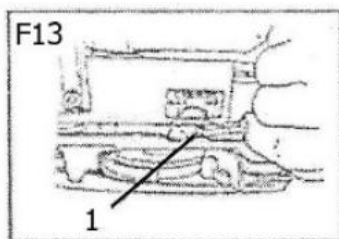

1) Regulátor

DOPORUČENÍ !

Olejová nádrž je obvykle prázdná, pokud je spotřebováno veškeré palivo. Nezapomeňte při každém tankování doplnit hladinu řetězového oleje.

Nastavení karburátoru (F14)

Karburátor v této pile byl nastaven výrobcem, ale může vyžadovat jemné doladění pro různé pracovní podmínky. Před zahájením seřizování karburátoru se ujistěte, že jsou palivové a vzduchové filtry čisté a v nádrži máte čerstvou palivovou směs. Při nastavování postupujte podle následujících kroků.

DOPORUČENÍ !

Ujistěte se, že je karburátor nastavitelný a s nainstalovanou lištou řetězu.

1. Zastavte motor a odšroubujte oba šrouby H a L tak, aby se zastavily. Nikdy k tomu nepoužívejte sílu. Opětovně nastavte jehlové ventily na počáteční rychlost otáček:

Jehlový ventil H: 1 1/8

Jehlový ventil L: 1 1/4

2. Spusťte motor a nechte ho zahřát s polovičním průchodem.

3. Otočte šroub L pomalu ve směru hodinových ručiček, aby se zjistila poloha, ve které je volnoběh maximální, a pak otočte šroub o čtvrt (¼) otáčky proti směru hodinových ručiček.

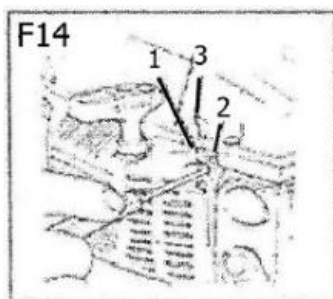

1) Šroub L

2) Šroub H

3) Šroub pro nastavení volnoběhu

4. Otočte šroub pro nastavení volnoběhu (T) proti směru hodinových ručiček tak, aby se řetěz přestal otáčet. Pokud také rychlost volnoběhu je příliš nízká, otáčejte šroub ve směru hodinových ručiček.

5. Provedte testovací řez a nastavte šroub H tak, aby výkon při řezání

byl nejlepší, ale ne na maximální rychlost.

Mechanismus zabraňující zamrznutí karburátoru

Používání pily při teplotě 0-5°C při vysoké vlhkosti může vést ke tvorbě ledu v karburátoru, což může způsobit pokles výstupního výkonu stroje nebo může způsobit, že motor nebude pracovat plynule. Náš výrobek je navržen tak, aby ventilační otvor byl umístěn na zadní straně krytu vzduchového filtru. To znamená, že ohřátý vzduch vstupuje do motoru a zabraňuje tvorbě ledu a zastavení chodu motoru. Při standardních povětrnostních podmínkách by měl být motor používán v normálním režimu. Například: v režimu, ve kterém je nastaven od výroby. Pokud existuje pravděpodobnost usazování se ledu, musí být stroj nastaven do režimu zabraňujícího zamrznutí karburátoru. (F15)

Přepínání se mezi různými pracovními režimy (F15)

1. Přepněte spínač tak, aby se motor vypnul.
2. Sundejte kryt vzduchového filtru z krytu válce.
3. Odšroubujte šroub a sundejte kryt, který se nachází na zadní části krytu vzduchového filtru.
4. Znovu namontujte kryt na opačnou stranu tak, aby destičky zabraňující zamrznutí byly na pravé straně. Znovu připevněte kryt vzduchového filtru.

- 1) Kryt vzduchového filtru
- 2) Deska zabraňující zamrznutí
- 3) Šroub
- 4) Normální pracovní režim
- 5) Režim zabraňující zamrznutí
- 6) Kryt

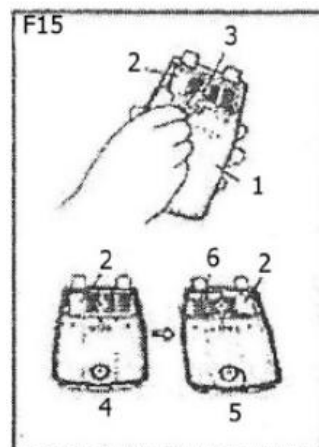

POZOR !

Pokračování v práci v režimu zabraňujícímu zamrznutí, když teplota okolního prostředí vzroste a vrátí se na normální teplotu, může vést k vážnému poškození motoru a problému s jeho spálením. Pokud v motoru nevznikne riziko usazování ledu, musí být stroj co nejdříve přepnut na normální pracovní režim. Během používání pily v režimu zabraňujícím zamrznutí je potřeba pravidelně kontrolovat kryt a udržujte ho čistý, očistit ho od usazeného prachu, který vzniká při řezání.

Brzda řetězu

Pila je vybavena automatickou brzdou řetězu, která zastavuje otáčení řetězu v případě odhození osoby obsluhující pilu během řezání.

Brzda je automaticky ovládána vnitřními silami působícími na závaží namontované uvnitř předního krytu. Brzda může být také ovládána ručně, pokud je nasazen přední kryt na liště. (F16).

Chcete-li uvolnit brzdu, vytáhněte přední kryt ve směru rukojeti, dokud neuslyšíte kliknutí.

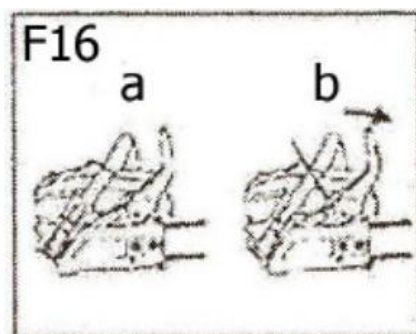

DŮLEŽITÉ !

Kontrolujte fungování brzdy během provádění denní kontroly.

Jak zkontrolovat fungování brzdy:

1. Vypněte motor
2. Držte pilu vodorovně, sundejte ruku z přední rukojeti a nechte pilu spadnout a narazit koncovkou lišty do kusu dřeva nebo pařezu. Zkontrolujte, zda brzda funguje. Pracovní poloha závisí na velikosti lišty. (F17). Pokud brzda nefunguje správně, kontaktujte distributora za účelem opravy. Pokud je motor používán při vysokých otáčkách se zapnutou brzdou, dochází k ohřátí spojky. Přehřátí spojky může být příčinou vážných problémů zařízení. Pokud se brzda zapne během práce, je potřeba okamžitě uvolnit ruku z plynu a nechat běžet motor na volnoběh.

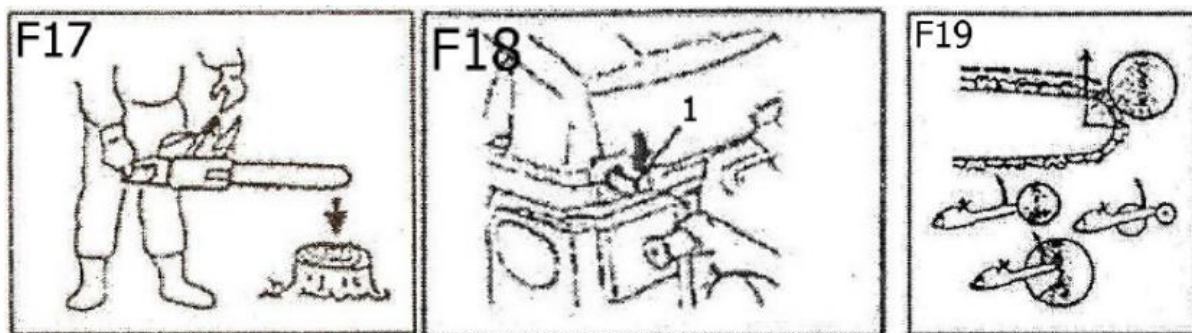

Zastavování motoru

1. Uvolněte plyn, aby motor začal běžet na volnoběh a vyčkejte několik minut.
2. Přepněte spínač do polohy „O“ (STOP). (F18)

ŘEZÁNÍ

POZOR!

- Před zahájením práce si přečtěte kapitolu “bezpečnostní pravidla”. Doporučuje se, aby první práce byla provedena na dřevěných prvcích, které lze snadno řezat. To vám umožní seznámit se s pilou a zvyknout si na ni.

- Vždy postupujte v souladu s bezpečnostními pravidly. Je zakázáno řezat řetězem jiné kovové prvky. Pila je určena výhradně pro řezání dřeva.

Je zakázáno řezat pilou jakékoli jiné materiály. Úroveň vibrační a nebezpečí zpětného rázu se liší v závislosti na typu řezaného materiálu a mění se také bezpečnostní pravidla. Nepoužívejte pilu ke zvedání, přesunutí a loupání předmětů. Nepřipojujte k pile nářadí a jiné doplňky než je příslušenství doporučené výrobcem.

- Není třeba při řezání používat velkou sílu. Stačí používat malý tlak při plných otáčkách motoru.

- Pokud se řetěz pily zasekne v řezaném materiálu, nepokoušejte se ho vytáhnout.

K uvolnění je potřeba použít klín nebo páku.

OCHRANA PROTI ZPĚTNÉMU RÁZU

- Pila je vybavena brzdou řetězu, která zablokuje řetěz v případě zpětného rázu a ztrátě kontroly nad strojem, pokud je používán správně. Před každým použitím zkontrolujte, zda brzda řetězu funguje správně. Chcete-li to provést, je potřeba pilu 1 až 2 krát zapnout na plné otáčky a pak zatlačit pás předního krytu směrem dopředu. Řetěz by se měl okamžitě zastavit při motoru běžícím na plné otáčky. Pokud je řetěz uvolněn nebo brzda vůbec nefunguje, je potřeba před použitím vyměnit brzdový pás a buben spojky.

- Velmi důležitá je kontrola funkčnosti brzdy řetězu před každým použitím stroje, a aby řetěz pily byl dostatečně ostrý, to umožní zvýšit bezpečnost práce v případě zpětného rázu a také umožní snížit riziko vzniku takové situace. Odstranění bezpečnostních zařízení, nesprávná údržba a nesprávná výměna lišty a řetězu může zvýšit riziko vážného zranění způsobeného zpětným rázem.

KÁCENÍ STROMŮ (F20)

1. Vyberte směr, do kterého by měl kácený strom spadnout, s ohledem na vítr, sklon stromu, rozmístění těžkých větví, práce, které budou prováděné po pádu stromu a další faktory.
2. Po vyčištění místa kolem stromu si zajistěte dobrou oporu nohou a naplánujte zpáteční cestu.
3. Proveďte výřez do 1/3 tloušťky stromu do jeho hloubky na straně, na kterou bude strom padat. (F20)
4. Proveďte rovný řez na opačné straně než výřez proveden dříve o trochu výše než je spodní část provedeného výřezu.

POZOR !

Pokud provádíte kácení stromů, je potřeba pamatovat na to, abyste upozornili další osoby pracující v místě kácení o možném nebezpečí.

- 1) Výřez
- 2) Řez
- 3) Směr pádu

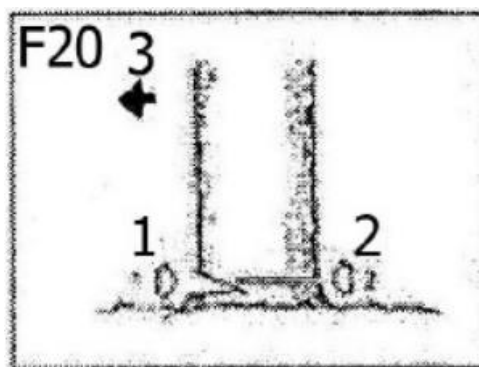
**ŘEZÁNÍ NA KLÁDY A KÁCENÍ****POZOR!**

- Vždy se ujistěte, že máte zajištěnou stabilní oporu nohou.
- Dbejte na to, aby se větev, kterou řezete, neotočila během řezání, zejména během řezání dřeva na svahu.
- Postupujte podle pokynů obsažených v části "bezpečnostní pravidla", abyste zabránili zpětnému rázu.

Před zahájením práce zkontrolujte směr ohybové síly řezaného dřeva. Vždy ukončete řez na opačné straně než je směr ohýbání, aby nedošlo k zablokování lišty v řezu.

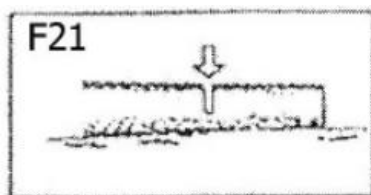
**KMEN LEŽÍCÍ NA ZEMI (F21)**

Proveďte řez kmene do poloviny, poté ho otočte a začněte řezat z druhé strany.

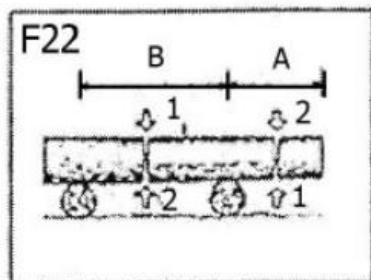
**KMEN VISÍCÍ NAD ZEMÍ (F22)**

V místě A označeném na obrázku je potřeba naříznout do jedné třetiny tloušťky a řez dokončit ze shora. V místě B je potřeba začít řez shora do jedné třetiny a dokončit řez zespoda.

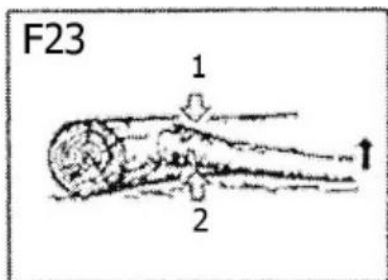
**ŘEZÁNÍ SPADLÉHO STROMU (F23)**

Nejprve je potřeba zkontrolovat, na kterou stranu je větev ohnutá. Následně je potřeba provést počáteční řez od ohnuté strany a ukončit řez z opačné strany.

POZOR!

Dávejte pozor, aby řezaná větev po odříznutí neodskočila.

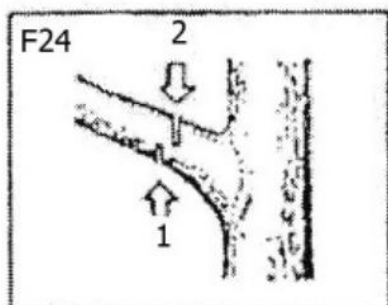
**ŘEZÁNÍ STOJÍCÍHO STROMU (F24)**

Řez by měl začít zespoda a směřovat nahoru a dokončit je potřeba řezem shora dolů.

POZOR!

- Nepoužívejte nestabilní podpěru nohou nebo nestabilní žebřík.
- Nesahejte nad pilu.
- Neřežte ve výšce nad úroveň ramen.
- Vždy držte pilu při používání oběma rukama.

ÚDRŽBA**POZOR !**

Před čištěním, prováděním kontroly nebo prováděním oprav zařízení se ujistěte, že je motor vypnutý a že je chladný a nepálí. Odpojte zapalovací svíčku, abyste zabránili náhodnému spuštění motoru.

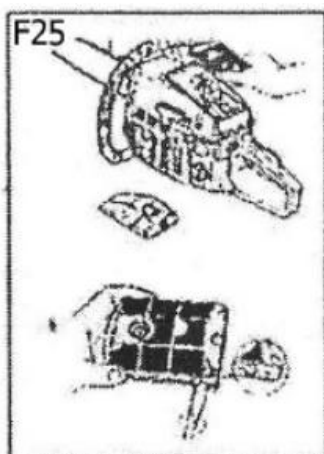
**Údržba po každém použití****1. Vzduchový filtr**

Prach na povrchu vzduchového filtru lze odstranit oklepáním okraje filtru o tvrdý povrch. Chcete-li odstranit zbývající nečistoty, je potřeba rozebrat filtr a umýt ho benzínem. Pokud k čištění filtru použijete stlačený vzduch, je potřeba čistit zevnitř. (F25)

2. Mazací otvor.

Demontujte lištu a zkontrolujte, zda není mazací otvor zanesen. (F26)

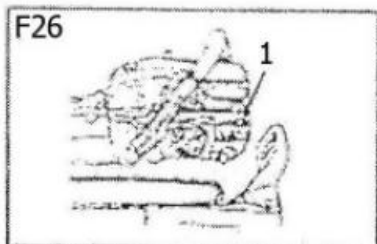
**3. Lišta**

Když je lišta demontována, odstraňte prach zanesený z řezání z drážek a mazacího otvoru.

Namažte horní část zubu řetězového kola, začněte od mazacího otvoru, který se nachází na konci lišty (F28)

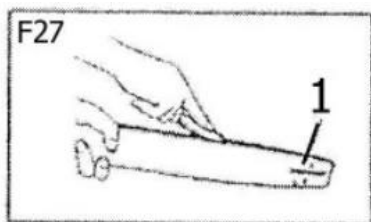

- 1) Mazací otvor
- 2) Místo mazání
- 3) Zub řetězového kola
4. Ostatní

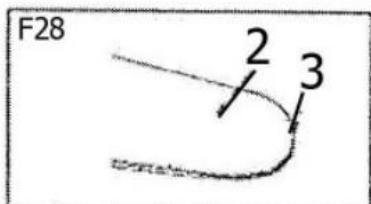

Při kontrolách je potřeba zkontrolovat, zda nedochází k úniku paliva, zda nejsou uvolněné šrouby a zda důležité součástky nejsou opotřebené nebo poškozené. Zvláštní pozornost je třeba věnovat upevnění držáků a montážního mechanismu lišty. Pokud se zjistí nějaké nesrovnalosti, je potřeba je opravit před zahájením práce s pilou.

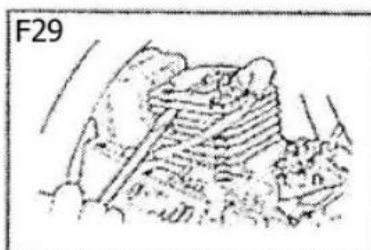

1. Žebra válce

Hromadění nečistot mezi žebry válce způsobuje přehřátí motoru. Je potřeba pravidelně kontrolovat a čistit žebra válce po odstranění vzduchového filtru a krytu válce. Při opětovném nasazování krytu válce je potřeba se ujistit, že všechny dráty a těsnící kroužky jsou umístěny správně. (F29).

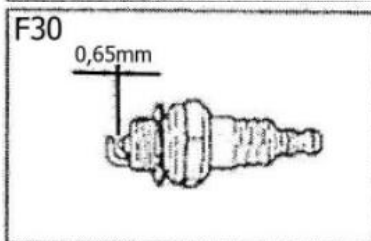

DOPORUČENÍ!

Ujistěte se, že je nasávací otvor vzduchu zablokovaný.

2. Zapalovací svíčka F30

Elektrody očistěte drátěným kartáčem a nastavte mezeru svíčky

tak, aby měla šířku 0,65 mm.

3. Řetězové kolo F31

Kontrolujte, zda nemá trhliny a nadměrné opotřebení, které by narušovalo pohon řetězu. Pokud je opotřebení škrticí klapky značné, vyměňte ji za novou. Nikdy neumisťujte řetěz na špatném řetězovém kole nebo opotřebovaný řetěz na novém řetězovém kole.

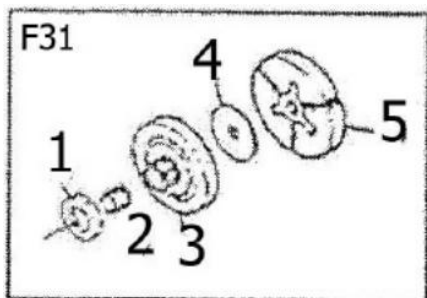

- 1) Řetězové kolo
- 2) Ložisko jehly
- 3) Buben spojky
- 4) Rozpěrka
- 5) Destičky spojky

4. Palivový filtr

Vyjměte filtr a omyjte jej benzínem nebo v případě potřeby vyměňte filtr za nový.

5. Olejový filtr

Vyjměte filtr a omyjte jej benzínem nebo v případě potřeby vyměňte filtr za nový.

6. Přední a zadní tlumič

Pokud je přilehlá část opotřebovaná nebo je pryžová část prasklá, je potřeba ji vyměnit.

Vyjměte filtr z plnicího otvoru pomocí drátěného háčku.

Palivový filtr

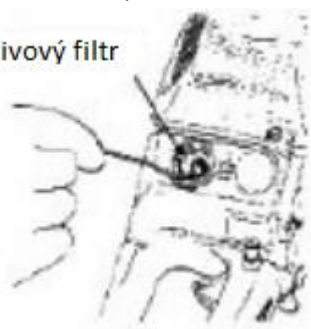
**ÚDRŽBA ŘETĚZU PILY A LIŠTY****Řetěz pily****POZOR!**

Pro plynulou a bezpečnou práci je důležité, aby řetěz byl vždy ostrý. Řetěz musí být naostřen, pokud:

- Částice uvolňované během řezání mají konzistenci prášku.
- Při řezání je nutno použít větší sílu.
- Dráha řezu pily se odchyluje od přímky.
- Objevují se zvýšené vibrace.
- Zvýšila se spotřeba paliva.

STANDARDNÍ NASTAVENÍ ZUBŮ ŘETĚZU.**POZOR!**

Používejte vždy ochranné rukavice během provádění následujících činností.

Před řezáním

- Ujistěte se, že řetěz pily je dobře uchycen.
- Ujistěte se, že motor je vypnutý.
- Použijte kulatý pilník o rozměru vhodném pro obráběný řetěz.

Typ řetězu: 21VB

Rozměr pilníku: 3/16 palce (4,76 mm)

Umístěte pilník na zub řetězu a proveďte zatlačení přímo dopředu. Držte pilník v poloze zobrazené na obrázku. (F32)

Po naostření každého zubu zkontrolujte hloubku a dopilujte ji do takové, jaká je znázorněna na obrázku. (F33)

POZOR !

Ujistěte se, že přední hrany jsou zaoblené, protože to sníží výskyt zpětného rázu a poškození pásu.

- 1) Vhodná hloubka omezovače
- 2) Zaoblení výstupku
- 3) Standardní hloubka omezovače

Ujistěte se, že každý zub má stejnou délku a že úhly hran jsou stejné, jako je znázorněno na obrázku. (F34)

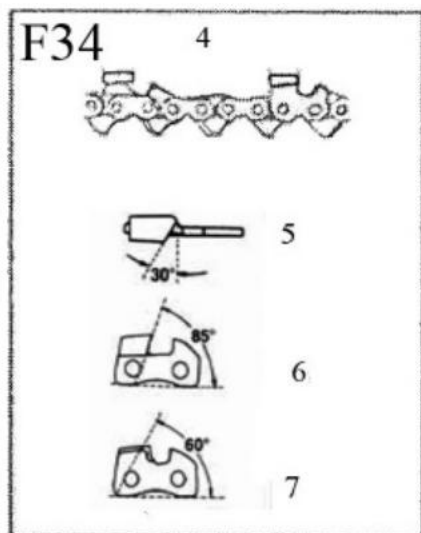

- 4) Délka zubu
- 5) Úhel řezu
- 6) Úhel boční desky
- 7) Úhel horní desky

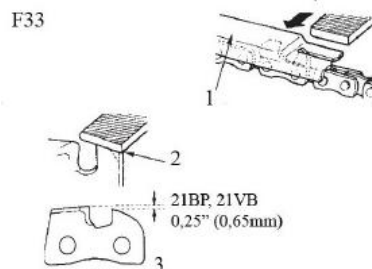
**Lišta**

- Občas namontujte lištu opačně, abyste zabránili nerovnoměrnému opotřebení.
- Kolejnice lišty musí být vždy čtvercová. Kontrolujte, zda hrana kolejnice není opotřebovaná. Přiložte pravítko k liště a vnější části zubu řetězu. Pokud mezi nimi existuje mezera, znamená to, že hrana je správná. Není-li viditelná žádná mezera, znamená to, že kolejnice je opotřebovaná. Tato lišta vyžaduje opravu nebo výměnu za novou. (F35).

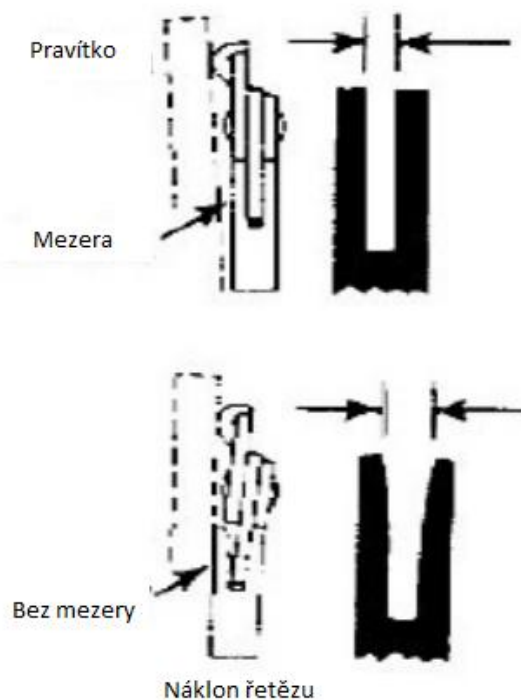

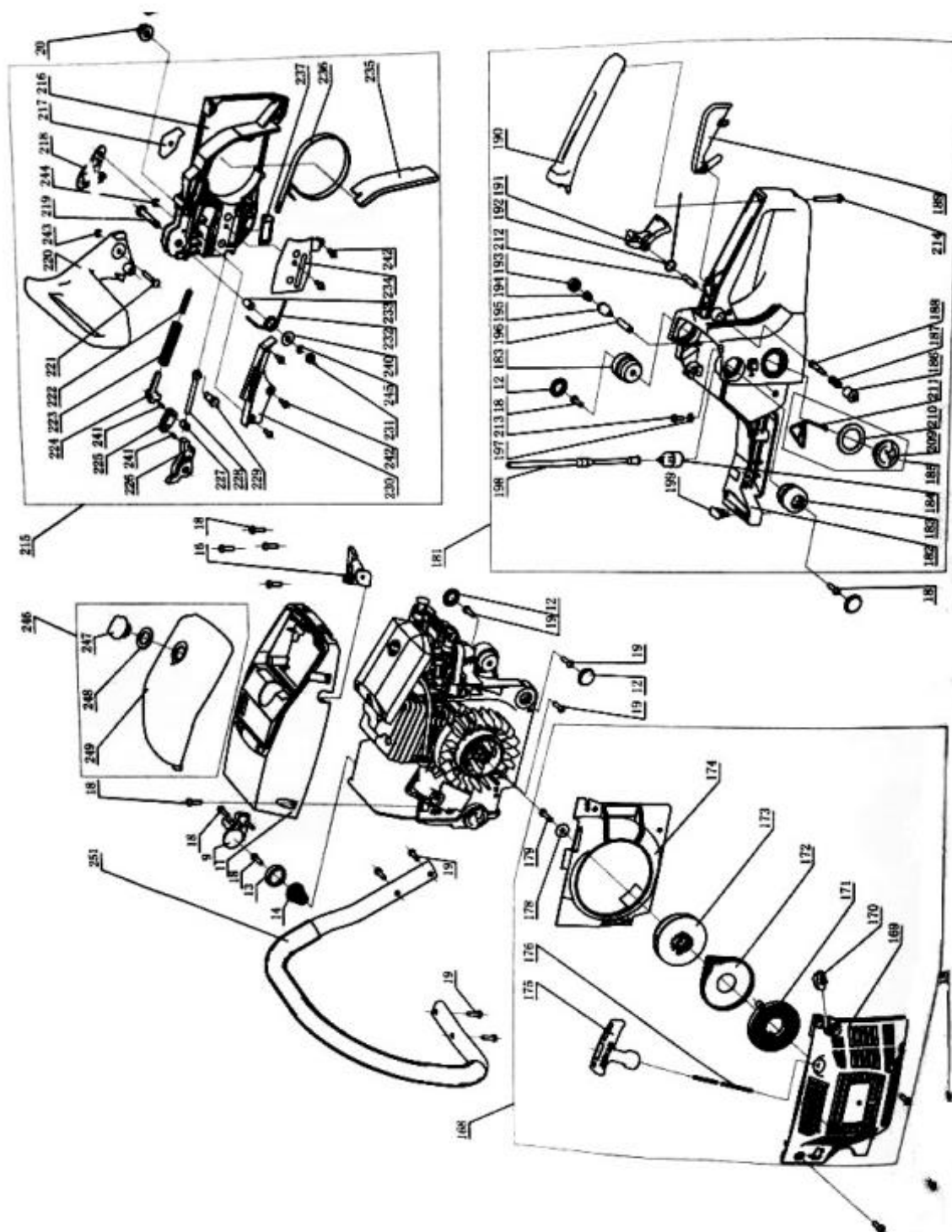

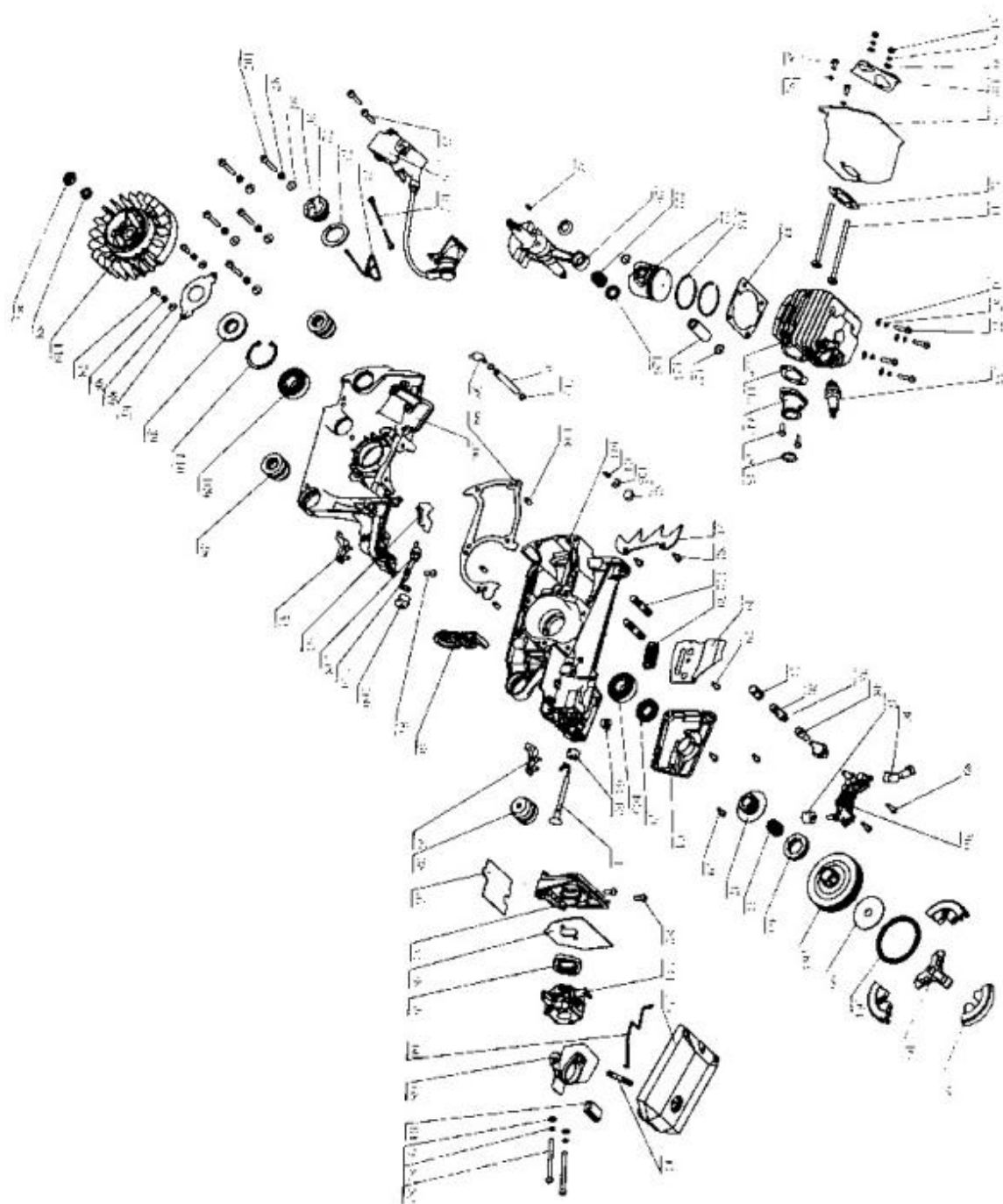



Poslední dvě číslice roku uplatnění označení CE - 16

ES PROHLÁŠENÍ O SHODĚ

F.H. GEKO Kietlin, ul. Spacerowa 3, 97-500 Radomsko, Polsko
prohlašuje s plnou odpovědností, že:

Benzínová řetězová pila BIG 5800 20"
Typ: G82002, Model: CC-5800

splňuje požadavky směrnic Evropského parlamentu a Rady:

2004/108/ES ze dne 15. prosince 2004
ve věci sblížení právních předpisů členských států týkajících se
elektromagnetické kompatibility, 2006/42/ES ze dne 17. května 2006
ve věci strojů a

norem EN ISO 14982:2009, EN ISO 11681-1:2011
je totožný s kopií, která je předmětem certifikátu hodnocení
typu ES č. EC.1282.2N140318.ZYC0922 z 03.2014.
a EC.1282.2N140318.ZYC0921 ze dne 18.03.2014
vydaného společností Ente Certificazione Macchine,
Suite 6 - 313 - 314, Upper Street - London N1 2XQ - UK
44 (0) 207 317 0631, e-mail: certification@entercerma.org
Identifikační číslo notifikované jednotky: 1282

Toto ES prohlášení o shodě nebude platné, pokud bude výrobek změněn
nebo přestavěn bez souhlasu výrobce.

Za technickou přípravu dokumentace odpovídá:

Grzegorz Kowalczyk, Kietlin, ul. Spacerowa 3, 97-500 Radomsko, Polsko.

Kietlin, 20.07.2016
Místo a datum vystavení

Mgr. Grzegorz Kowalczyk
Příjmení, jméno a funkce oprávněné osoby



Záruční list

1. Název zařízení a číslo výrobku
2. Datum nákupu
3. Přesný popis hlášené závady, chyby.

.....
.....

V případě nedostatečného místa, prosím, pokračujte na zadní straně tohoto Listu s nahlášením.

4. Název a adresa distribučního místa, ve kterém byl výrobek zakoupen.
.....
5. Razítko prodávajícího
- Datum a podpis.
6. Osobní kontaktní údaje, telefonní číslo.

Záruční podmínky

V souladu se zákonem č. 136/2002 Sb. se na Vámi zakoupený výrobek poskytuje záruka na dobu 24 měsíců od data prodeje. V případě nákupu zboží používané pro obchodní nebo podnikatelskou činnost je záruční doba 12 měsíců. Záruka je poskytována pouze v případě, že jsou výrobky používány v souladu s návodem k obsluze a způsobu použití.

Ze záruky jsou vyjmuty všechny díly podléhající přirozenému opotřebení, přetížením, použitím výrobku k jiným účelům, než ke kterým je určen a na závady vzniklé při dopravě nebo nesprávným (neodborným) zacházením. Za nesprávné zacházení považujeme příklad, kdy nebyl brán zřetel na návod k obsluze a obecně závazné předpisy pro práci s výrobkem. Obdobně se hodnotí i pokus o neodbornou opravu nad rámec doporučené údržby.

Záruka se vztahuje výlučně na závady způsobené vadou materiálu, výrobní montáže nebo technologií zpracování.

Nárok na uplatnění záruky zaniká:

- 1) výrobek nebyl používán v souladu s návodem k obsluze
- 2) byl proveden jakýkoliv zásah do konstrukce stroje bez předchozího písemného souhlasu firmou KAXL s.r.o.
- 3) výrobek byl používán v jiných podmínkách nebo k jiným účelům, než ke kterým je určen
- 4) byla některá část výrobku nahrazena neoriginální součástí
- 5) k poškození výrobku nebo k nadměrnému opotřebení došlo vinou nedostatečné údržby
- 6) škody vzniklé působením vnějších mechanických, teplotních či chemických vlivů
- 7) vady byly způsobeny nevhodným skladováním, či manipulací s výrobkem
- 8) výrobek byl používán (pro daný typ výrobku) v agresivním prostředí např. prašném, vlhkém
- 9) výrobek byl použit nad rámec přípustného zatížení

Záruka se nevztahuje na položky, u kterých lze očekávat opotřebení v důsledku jejich normální funkce (např. opotřebení uhlíků, zapalovací svíčka atd.)

Pro provoz výrobků používejte pouze doporučené příslušenství a originální náhradní díly.

Nároky uplatňujte ihned po zjištění závady u prodejce, který Vám výrobek prodal, a informujte se o možnostech opravy v pověřené opravně. Nebude-li se na Vámi uplatňovanou závadu vztahovat záruka, budou Vám fakturovány práce a náklady spojené s kontrolou a montáží a demontáží součástí.

Při uplatňování nároků předložte řádně vyplněný záruční list nebo jiný doklad o koupi opatřený datem prodeje.

Do opravy předávejte výrobek v čistém stavu, řádně vyčištěný, zbaven prachu či špíny. Spolu s výrobkem zašlete i jeho originální příslušenství k určení přesné diagnostiky závady.

Při zasílání dopravní službou vylijte z výrobku nespotebované palivo a olej. Výrobek řádně zabalte, nejlépe do původního obalu tak, aby nedošlo k jeho poškození. Škody, způsobené nedostatečným zabaláním zásilky, nelze uznat jako záruční vady!

Do motorů používejte jen paliva a oleje odpovídající klasifikace, popř. paliva a oleje doporučené značkovým prodejcem. Vzniklé škody, způsobené používáním nevhodného paliva a nevhodných olejů, Vám nebudou v záruce uznány.